

# DOUBLE WONDER WAVE ZERO

ダブルワンダーウェーブ ゼロ

取扱説明書 (保証書付き)



この度は、当社製品をお買い上げいただき、誠にありがとうございます。  
 本取扱説明書をよくお読みのうえ、正しく安全にお使いください。  
 また、読み終わった後はいつでも取り出せる場所に大切に保管してください。

- 安全のため、**警告及び注意表示**を必ずお守りください。
- 本製品のご使用制限は **90kg 以下・連続使用時間10分まで**となります。  
 10分を超える過度のご使用はおやめください。身体に過度の負担を与え、  
 けがや事故の原因になります。
- 乳幼児やペットが本製品に近づかないようにご注意ください。

電 源：AC100V 50Hz/60Hz      本 体 重 量：約 7.5kg  
 消 費 電 力：200W                      耐 荷 重：90kg  
 本体サイズ：約 D28.7×W40×H12cm      生 産 国：中国

改良のため、デザインや仕様の一部を予告なく  
 変更している場合があります。ご了承ください。



 株式会社クレオテクノロジー

2020年8月発行





# 安全のために必ずお守りください

本書記載の警告および注意事項を守らず生じた事故につきましては  
一切の責任を負いかねます。ご了承ください。



## 警告・注意表示について

 <b>警告</b>	取り扱いを誤った場合、使用者が死亡や重傷を負うおそれがある内容です。
 <b>注意</b>	取り扱いを誤った場合、使用者が軽傷を負うことや、財産の損害が発生する恐れがある内容です。





## 安全記号について

この取扱説明書では、安全に関する警告や注意を記載する場合、以下の記号を併記して注意を促しています。			
	絶対におこなわないでください。		必ず電源プラグをコンセントから抜いてください。
	強制・指示		絶対に分解・修理・改造はしないでください。
	絶対に触れないでください。		



## 警告

	<ul style="list-style-type: none"> <li>●運動目的以外で使用しないでください。</li> <li>●医師が使用を不適当と定めた方は使用しないでください。</li> <li>●気温が40℃を超える場所や湿気やほこりの多い場所では使用しないでください。</li> <li>●乳幼児やペットのいる場所では使用しないでください。</li> <li>●本製品の耐荷重量は90kgです。体重が90kgを超える方は使用しないでください。</li> <li>●本製品を脚立や踏み台のかわりに使用しないでください。</li> <li>●本製品は一人用です。同時に二人以上では使用しないでください。</li> <li>●過度な使用はやめてください。また食後及び飲酒後は使用しないでください。</li> <li>●使用中に、めまい・吐き気・動悸・筋肉の痛みなどがあつた場合はすぐに使用をやめてください。</li> <li>●電源コードを無理に曲げないでください。</li> <li>●付属の電源コードは本製品専用ですので、他製品では使用しないでください。</li> <li>●本製品を落としたり、強い衝撃を与えたりしないでください。故障、火災、感電の原因となります。</li> <li>●主電源が入った状態では本製品を移動させないでください。</li> <li>●お子様(16歳未満)は使用しないでください。</li> </ul>
	<p>●以下に該当する方はご使用前に必ず医師にご相談の上、<b>使用してください。</b></p> <ul style="list-style-type: none"> <li>・医師の治療を受けている方・体調のすぐれない方・妊娠中の方、または妊娠の可能性がある方・生理中の方・血行障害、血管障害、血栓など循環器に障害をお持ちの方・骨粗鬆症など骨に異常がある方・心臓に障害のある方・ペースメーカーをご使用の方・呼吸器に障害のある方・高血圧の方・内臓疾患のある方・背骨に異常のある方・腰痛のある方・手脚、首等にしびれのある方。</li> <li>●一人での運動が不安な方は、適切な方のサポートの元で使用してください。</li> <li>●本製品は国内で使用してください。海外では使用できません。</li> <li>●本製品の隙間に手指を挟まないようご注意ください。</li> <li>●高温で湿気が多い場所や水気のある場所、埃の多い場所での使用はおやめください。感電や故障の原因になります。</li> </ul>

## 警告

	<ul style="list-style-type: none"> <li>●使用する前後は、十分にストレッチをしてください。</li> <li>●乳幼児やペットが本製品に近づかないようご注意ください。</li> <li>●必ず交流100Vで使用してください。</li> <li>●一回の使用時間は10分とし、連続使用する場合は1時間以上空けて使用してください。</li> <li>●一日の使用回数は2~3回までとし、連続使用する場合は、ご自分のペースで無理をせずにご使用してください。</li> <li>●素足や運動靴で使用してください。靴下やスリッパなどをはいて使用すると、事故、けが、転倒の原因となります。</li> </ul>
	●濡れた手で電源コードを触らないでください。感電や故障の原因となります。
	●電源コードやプラグが傷んでいる場合やコンセントへの差し込みがゆるい場合は、直ちに使用を中止し、主電源をオフにして、電源コードをコンセントから抜いてください。発火、火災の原因となります。
	●落雷や停電、水濡れなどの場合には、直ちに使用を中止し、電源コードを本体から抜いてください。感電や故障の原因となります。
	●本製品を改造・修理をすると、重大な事故につながる恐れがありますので絶対に行わないでください。

## 注意

	<ul style="list-style-type: none"> <li>●本製品は人が乗らない状態の「空運転」はしないでください。「空運転」をすると、予期せぬ動きをし、故障、事故、器物破損の恐れがあります。</li> <li>●設置の際には十分な広さのある場所を確保し、水平で安定した場所に設置して使用してください。タイルなどの滑りやすい場所やクッションの上などの不安定な場所では使用しないでください。水平な場所でない、がたつきや異常振動、異音が発生する恐れがあり、事故や故障の原因になります。</li> <li>●通行の邪魔になるような場所に保管しないでください。</li> <li>●本製品は屋内用です。屋外や直射日光の当たる場所では使用しないでください。</li> <li>●塗装を傷めますので、シンナー系や酸系の洗剤でのお手入れはやめてください。</li> </ul>
	●本製品は床面に振動が伝わります。深夜・早朝の使用や、階下や隣室への配慮の上、ご使用ください。

# 安全のために必ずお守りください

## ⚠ 注意



●運転中にコンセントを抜くことや、運転を停止せず電源を切ると機械に負担がかかりますので、必ず以下の手順で停止してください。電源を切る際は、

- ①リモコンにて運転を停止してください。
- ②リモコンにて電源を切ってください。
- ③主電源ボタンにて電源を切ってください。
- ④コンセントから電源コードを抜いてください。

●本体を長時間同じ場所に設置すると床などに跡が残る場合や色が移る場合がありますので、ご注意ください。必要に応じ、床表面に本製品が直接当たらないよう、マットを敷くなどしてください。その際、毛足が長いじゅうたんなど不安定なものは避けていただき、ゴムマットなどの滑りにくいものをご使用ください。

●使用する前に電源コードがしっかりと差し込んであるかを確認してください。発火、火災の原因となります。

## ⚠ 注意



●本体が振動している状態で乗りますと、大変危険ですので必ず静止した状態で乗り、その後スタートさせてください。

●本製品に乗る際は前後左右均等に体重がかかるように心がけてください。前後左右いずれかに体重が偏りすぎると故障の原因になる可能性があります。

●運動の前後には適量の水分を摂取してください。

●直射日光や高温多湿、埃の多い場所を避けて屋内で保管してください。

●使用する前に異常がないか確認してください。長時間使用しなかった場合は特に、十分確認してから使用してください。

●本製品はその機構上、多少の振動音がしますが故障ではありません。



●使用後は柔らかい布等でこまめに汚れを拭き取ってください。

●汚れがひどい場合は、中性洗剤を薄めた液を含ませた布等で拭き取ってください。



●使用後は必ず電源をお切りください。

## 仕様

商 品 名	ダブルワンダーウェーブゼロ
品 番	E-HF004BB
本 体 サ イ ズ	約D28.7×W40×H12cm
本 体 重 量	約7.5kg
耐 荷 重	90kg
定 格 入 力	AC100V 50/60Hz
消 費 電 力	200W
タ イ マ ー	最短1分～最長10分（1分間隔）初期設定時間10分
振 動 回 数	最小約450回/分、最大約800回/分
付 属 品	本体、リモコン、電源コード、取扱説明書（保証書付き）

## セット内容

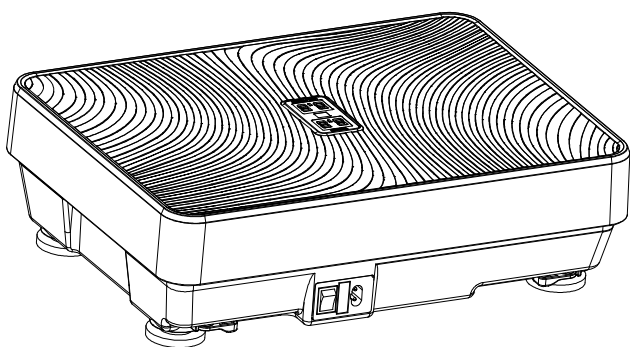

本体



リモコン

単四電池2本使用  
※電池は別売りです。

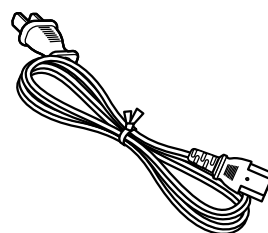

電源コード

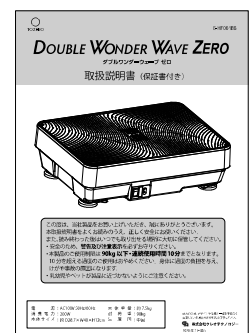

取扱説明書  
（保証書付き）

# 電源ユニットの説明

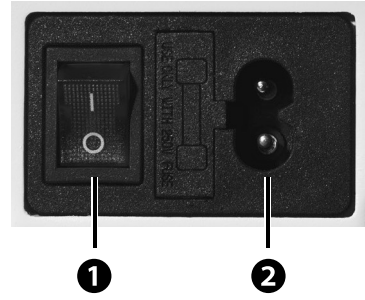
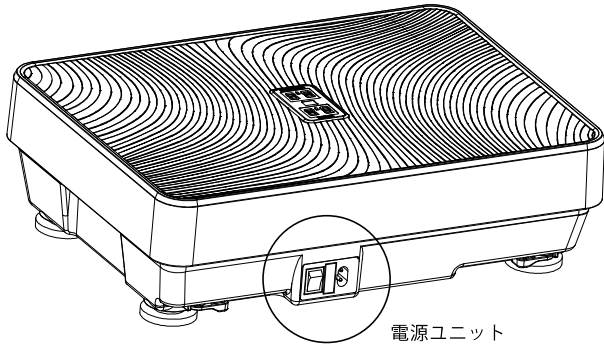

①	主電源ボタン	<ul style="list-style-type: none"> <li>・主電源を入れる 主電源スイッチを   マーク側に押すと主電源が入ります。主電源が ON の状態のときは点灯します。</li> <li>・主電源を切る 主電源スイッチを ○ マーク側に押すと主電源が切れます。主電源が OFF の状態のときは消灯します。</li> </ul>
②	電源コード差し込み口	電源コードの差し込み口です。振動によりコードの差し込みが緩む場合がありますので使用する前にしっかり確認してください。また、付属の電源コード以外使用しないでください。故障、発火、火災の原因となります。

# 本体パネルの説明

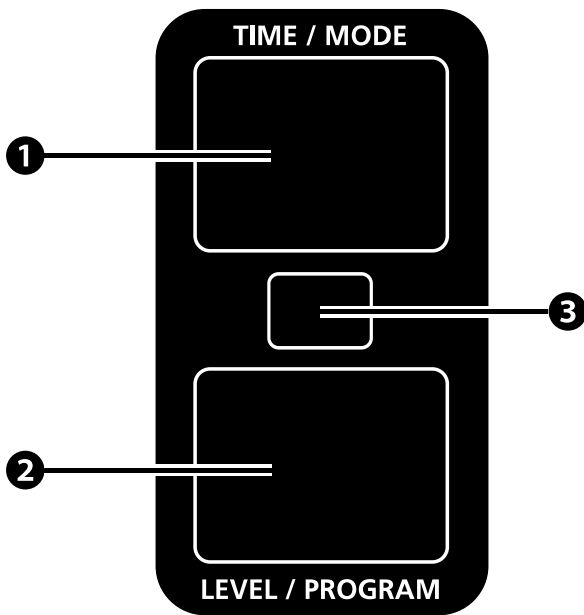

リモコン操作は本体パネルリモコン受信窓に向けて操作してください。受信範囲は1.5m以内です。

①	時間 / モード表示パネル	タイマーの残り時間と選択中のモードが表示されるパネルです。マニュアルモードを選択中は、選択している振動モード” L” または” H” が表示されます。プログラムモードを選択中は、選択しているプログラムモード” PX” (Xはプログラム番号) が表示されます。タイマーの残り時間と選択中のモードが交互に (5秒おき) 表示されます。
②	レベル / プログラム表示パネル	<p>運転中の振動レベルまたは選択中のプログラムモード名が表示されるパネルです。マニュアルモードを選定中は、運転中の振動レベルが表示されます。プログラムモードを選択中は、選択しているプログラムモード名が表示されます。</p> <p>AL : P1 ワークアウト UP : P2 ウォーミングアップ ES : P3 インターバルトレーニング (ソフト) EH : P4 インターバルトレーニング (ハード) CL : P5 クールダウン</p>
③	リモコン受信窓	リモコンからの信号を受信するための受信部です。

# リモコンの説明

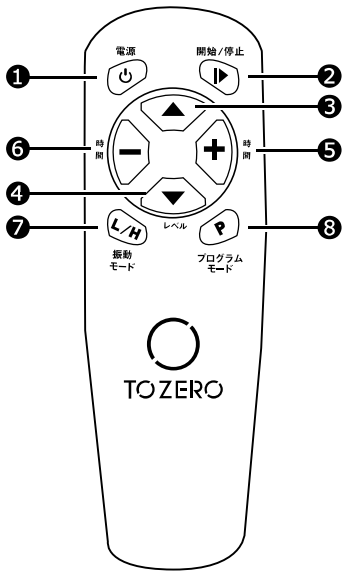

①	電源 ON/OFF	電源の ON と OFF を操作するボタンです。※ボタンを長押ししないでください。
②	開始 / 停止	運転の開始と停止を操作するボタンです。※ボタンを長押ししないでください。
③	振動レベル UP	振動レベルを上げるときに操作するボタンです。(最大レベル 30) ボタンを長押しすると連続して、振動レベルが上がります。
④	振動レベル DOWN	振動レベルを下げるときに操作するボタンです。(最小レベル 1) ボタンを長押しすると連続して、振動レベル下がります。
⑤	タイマー +	タイマーを増やすときに操作するボタンです。(最長 10 分) ボタンを長押しすると連続して、タイマーが増えます。
⑥	タイマー -	タイマーを減らすときに操作するボタンです。(最短 1 分) ボタンを長押しすると連続して、タイマーが減ります。
⑦	振動モード切替	振動モードの切り替えボタンです。 L : LOW 振動 H : HIGH 振動 ※ボタンを長押ししないでください。
⑧	プログラムモード切替	プログラムモードの切り替えボタンです。 P1 : ワークアウト P2 : ウォーミングアップ P3 : インターバルトレーニング(ソフト) P4 : インターバルトレーニング(ハード) P5 : クールダウン ※ボタンを長押ししないでください。

単四電池 2 本使用※電池は別売りです。

注:電池の向き(+/-)をよく確かめ、正しい向きに入れてください。電池の向きを誤ると発熱、発火の原因となりますのでご注意ください。  
銘柄の異なる電池や新しい電池と古い電池と一緒に使用しないでください。

## マニュアルモードの操作手順

### 振動モードを設定したい場合

- ①の電源ボタンを押して電源を入れます。
- ⑦の振動モードボタンを押し、振動モード("L"または"H")を選択してください。
- ②の開始/停止ボタンを押すと運転が始まります。

※振動モードを選択せずに②の開始/停止ボタンを押すと初期設定の「時間:10」「振動モード:L」「振動レベル:01」で運転が開始されます。  
※運転中に振動レベルを変更するには③または④のボタンを、振動モードを変更する場合は⑦のボタンを操作します。  
※開始後の時間変更やプログラムモードへの変更はできません。

### タイマーを設定したい場合

- ①の電源ボタンを押して電源を入れます。
- ⑤または⑥のボタンを押して好みの運動時間を設定します(1分~10分)。
- ②の開始/停止ボタンを押すと運転が始まります。

※開始後の時間やプログラムモードへの変更はできません。  
※タイマーの設定後に、振動モードを変更すると、タイマーの設定がリセットされてしまいます。運転開始後に振動モードを変更するか、振動モードを選択後にタイマーの設定をおこなってください。  
※ご自身の体調、体力に合わせて振動レベル、タイマーを選択してください。

## プログラムモードの操作手順 (プログラムモードの内容はP7をご参照ください)

- ①の電源ボタンを押して電源を入れます。
- ⑧のプログラムモード切替ボタンを押してP1~P5の中からプログラムモードを選択します。
- ②の開始/停止ボタンを押すと運転が始まります。

※プログラムモードボタンを一回押す毎に④の表示がP1、P2、P3、P4、P5と表示が切り替わり、一周するとP1に戻ります。  
※振動中はプログラムモードの切り替えや時間・振動レベルの切り替えはできません。  
切り替えたい場合は②の開始/停止ボタンを押して停止させ、最初からおこなってください。

## 乗り方

### フロント(正面向きに乗る)

上から見た図

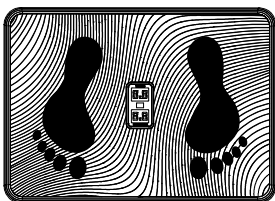

主に体の側面の筋力トレーニングを目的とした乗り方です。本体中央のパネルをまたくように正面を向いて立ちます。

正面から見た図

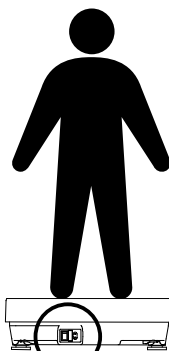

電源ユニット

### サイド(横を向いて乗る)

上から見た図

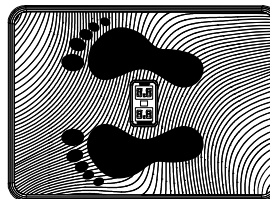

主に体の正面、背面の筋力トレーニングを目的とした乗り方です。本体中央のパネルをまたくように正面側に対して90°横向きに立ちます。この時に向く方向は左向きでも右向きでも結構です。

※初めてご使用になられる方や体力に自信のない方は、慣れるまで壁や手摺りなどにつかまってご使用ください。

正面から見た図

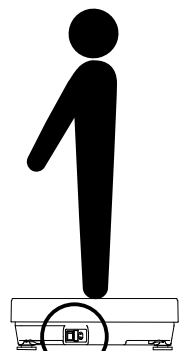

電源ユニット

# 縦置き収納方法

- 縦置きで収納することができます。その際には必ず、ストッパーをご使用ください。
- 保管場所は本製品でつまずかない場所に置き、特に小さいお子様やペットが勝手に触ることのないよう、必要に応じて梱包などを施してください。  
また、直射日光が当たる場所、高温多湿な場所、ホコリの多い場所には保管しないでください。サビや傷み、故障、部品劣化の原因になります。
- 本製品保管の際には床面を保護する布などを敷いてください。
- 収納場所は壁などの近くとし、商品の転倒には十分ご注意ください。
- 縦置き状態で本製品を引きずらないでください。床面が傷つく恐れがあります。
- 本製品を使用する際にはストッパーは必ず閉まってください。
- 収納する際には必ず電源コードを抜いてください。

①2ヶ所のストッパーをそれぞれ前方に最大限広げてください。

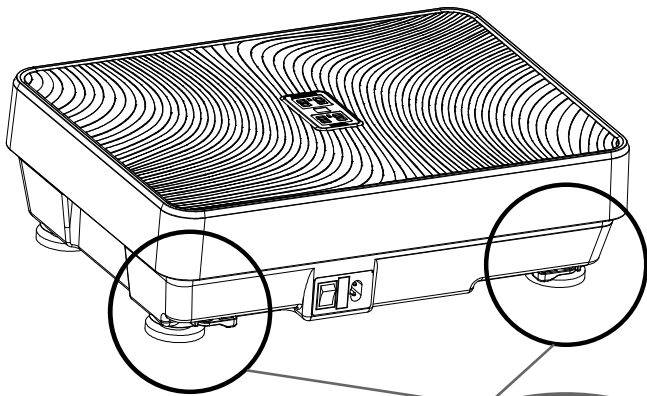

収納状態(イメージ図)

縦置き用  
ストッパー

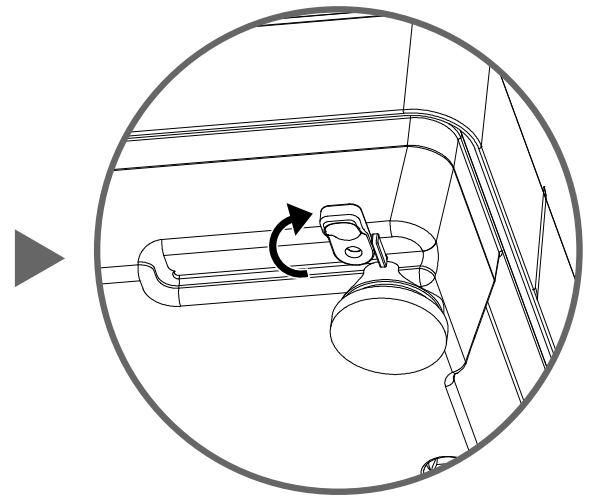
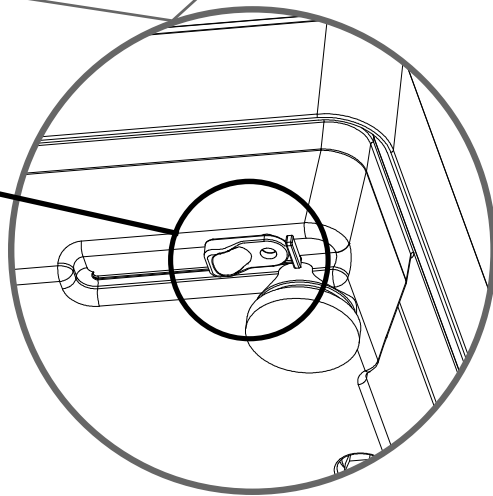

②ストッパーが下になるように立てて収納してください。

注意:収納場所は壁などの近くとし、商品の転倒には十分ご注意ください。

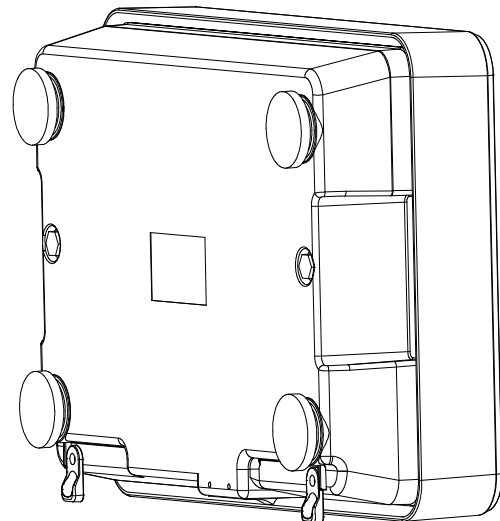

# プログラムモードの種類と内容

※ご自身の体調、体力に合わせて、プログラムモードを選択してください。

## P1 ワークアウト 88

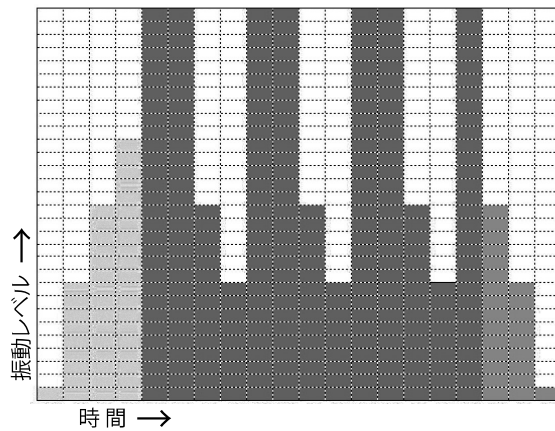

ウォーミングアップ+インターバルトレーニング+クールダウンまでを一貫して行うことを目的としたモードです。

## P2 ウォーミングアップ 08

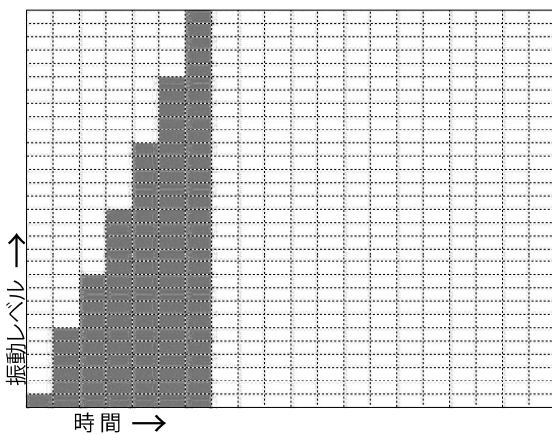

トレーニング前などのウォーミングアップを目的としたモードです。

## P3 インターバルソフト 89

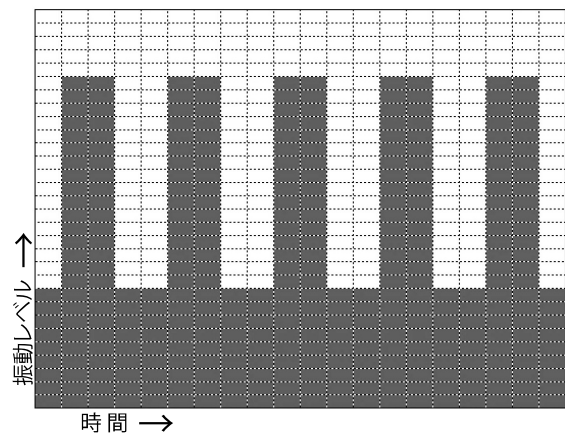

インターバルトレーニング(ソフト)を目的としたモードです。

## P4 インターバルハード 84

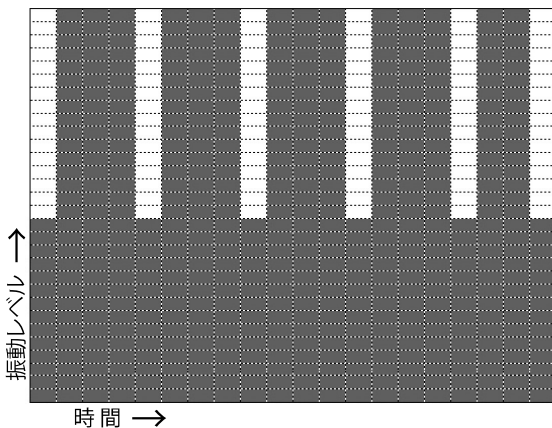

インターバルトレーニング(ハード)を目的としたモードです。

## P5 クールダウン 80

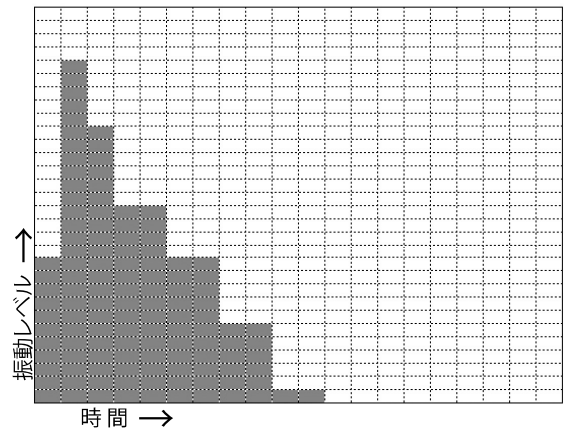

トレーニング後などのクールダウンを目的としたモードです。

※図はイメージです

# 故障かなと思ったら

状態	原因	対応
動かない	電源コードがきちんと差し込まれていない	電源コードをしっかり奥まで差し込んでください
	主電源が入っていない	主電源を入れてください
	ヒューズが切れている	下記のお客様相談窓口までご連絡ください
音が気になる	モーター音・回転による摩擦音	通常ですのでご安心ください
	破損等による異物の混入	下記のお客様相談窓口までご連絡ください
リモコンが使えない	電池が切れている・入っていない・入れ方が正しくない	新しい電池を正しい向きで入れてください
	本体とリモコンが遠い・操作パネルに向いていない	本体操作パネルに向けて1.5m以内の距離で操作してください
急に止まった	設定時間を終えた	1時間あいだを空けてもう一度使用してください
	基板不良・接触不良	下記のお客様相談窓口までご連絡ください
操作パネルが操作できない	基板不良・接触不良	下記のお客様相談窓口までご連絡ください
天板が傾いている	本製品の機構上、止まる位置によっては天板が斜めとなる	通常ですのでご安心ください

上記をお試しいただき、それでも問題が解決しない場合は下記のお客様相談窓口までご連絡ください。  
また付属品などを紛失し、購入されたい場合などもお客様相談窓口までご連絡ください。

## 保証とアフターサービス

※必ずお読みください

### (1)保証書(P8 下側)

保証書は所定事項の記入および記載内容をご確認いただき大切に保管ください。

### (2)保証期間中に修理を依頼される場合

保証書の記載内容に従って修理いたします。

### (3)保証期間を過ぎて修理をされる場合

修理すれば使用できる場合は、ご希望により有料で修理させていただきます。

### (4)補修用部品の最低保有期間

当社ではこの「ダブルワンダーウェーブゼロ」の補修用性能部品を製造打ち切り後最低2年間保有しております。

※補修用性能部品とは、その製品の機能を維持するために必要な部品です。

### (5)ご使用中に普段と異なる状態になりましたら、ただちに使用を中止し、お買い上げ販売店に点検・修理をご依頼ください。

※お客様ご自身での分解・修理は大変危険です。絶対におやめください。

修理に関するご相談ならびにご不明な点は、まずはお買い上げ販売店にお申し付けください。

### お客様相談窓口

フリーダイヤル



**0120-540-743**

受付時間 土日、祝日を除く平日 10:00~17:00



株式会社クレオテクノロジー  
富山県富山市水橋伊勢屋 158-1