

保証とアフターサービス

必ずお読みください。

- (1)保証書
保証書は指定事項の記入および記載内容をご確認いただき大切に保管してください。
- (2)保証期間中に修理を依頼される場合
保証書の記載内容に従って修理いたします。
- (3)保証期間をすぎても修理を依頼される場合
修理すれば使用できる場合は、ご希望により有料で修理いたします。
- (4)補修用部品の最低保有期間
当社はこの「ワンダーショット」の補修用性能部品*を製造打ち切り後最低2年間保有しております。
※補修用性能部品とは、その製品の機能を維持する為に必要な部品です。
- (5)ご使用中に普段と異なる状態になりましたら、ただちに使用を中止し、お買い上げ販売店に点検・修理を依頼してください。
※お客様ご自身での分解・修理は危険です。絶対にやめてください。

お客様相談窓口



0120-540-743 受付時間 土日、祝日を除く平日 10:00~17:00

株式会社クレオテクノロジー 〒939-3524 富山県富山市水橋伊勢屋 158-1

ワンダーショット

品番 C-NU001WB

取扱説明書／保証書



もくじ

安全のために必ずお守りください	2~5
セット内容及び各部の名称	6
お使いになる前に	7
使い方	8~9
お手入れ方法	10
保管及び廃棄	10
故障かなと思ったら	10~11
仕様	11
保証とアフターサービス・保証書	12

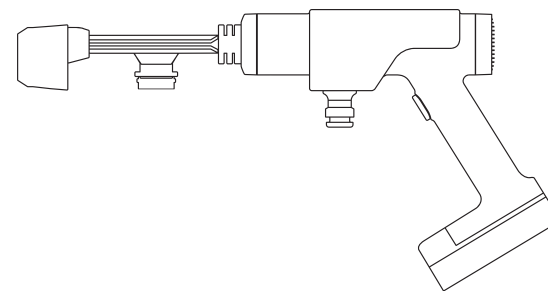

この度は、当社製品をお買い上げいただき、誠にありがとうございます。
本取扱説明書をよくお読みのうえ、正しく安全にご使用ください。
また、読み終わった後はいつでも取り出せる場所に大切に保管してください。

- 安全のため、警告及び注意表示を必ず守ってください。
- 子供やペットが本製品に近づかないようご注意ください。

改良のため、デザインや仕様の一部を予告なく変更している場合があります。ご了承ください。

株式会社クレオテクノロジー



2023年12月発行

安全のために必ずお守りください

本書記載の警告および

注意事項を守らずに生じた事故につきましては一切の責任を負いかねます。ご了承ください。

警告・注意表示について

 危険	取り扱いを誤った場合、使用者が死亡や重傷を負う危険が切迫して生じることが想定される内容です。
 警告	取り扱いを誤った場合、使用者が死亡や重傷を負う恐れがある内容です。
 注意	取り扱いを誤った場合、使用者が軽傷を負うことや、財産の損害が発生する恐れがある内容です。

危険

引火性のもの(ガソリン・ベンジン・アルコール等)や可燃性ガス(LPガス、フロンガス等)の近くで使用しない

- 爆発・発火の恐れがあります。

警告

異常・故障時は直ちに使用を中止する

次のような場合は直ちに使用を中止してください。

- 本体が割れたり、ひびが入っている。
- バッテリーから電池の液漏れ・異臭がする。
- 煙が出ている、または異臭がする。
- 本体が異常に熱くなっている。
- 異常な振動を感じる。
- ACアダプターのコードが傷ついたり、破れたりしている。
- 本体を誤って地面に落として損傷または故障が見られた場合。

警告

修理はお客様相談窓口にご依頼する

- 改造は絶対に行わない。
- 自分で修理をしない。

個人で修理・改造を行って発生した不具合・事故に関して、当社は一切責任を負いません。

本製品を正しく保管する

- 火気またはその他高温・多湿の場所に保管しない、近づけない。
- 直射日光が当たる場所に保管しない。
- 子供の手の届かない場所に保管する。

本製品を正しく使用する

- 専用のACアダプターとバッテリーを使用してください。
- 他の製品にACアダプターとバッテリーを使用しない。
- 専用の付属品を使用してください。
- 火気のあるものを洗淨しない。
- 高温の粉塵・塊に噴射して水をかけない。
- 電気部品を含む製品に噴射しない。
- 使用中、噴射口を人や動物、壊れやすいものに向けない。
- 危険物のある場所で使用しない。
- 危険物を洗淨剤の代わりに使用しない。
- 高温・多湿の場所で使用しない。
- 子供、もしくは経験や知識のない人に使用させない。

ACアダプターを正しく使用する

- ACアダプターのプラグやコードを傷つけたり、加工したりしない。
- ACアダプターのプラグやコードを無理に曲げたり、引っ張ったり、潰したりしない。
- ACアダプターのプラグやコードが変形している場合は使用しない。
- ACアダプターのコードは束ねたまま使用しない。
- ACアダプターの定格に合う電源を使用してください。
- 使用しない場合は、ACアダプターの電源プラグをコンセントから抜いてください。
- ゆるみやがたつきのあるコンセントは使用しない。
- ぬれた手でACアダプターのプラグの抜き差しをしない。



警告

バッテリーを正しく使用する

- バッテリーを導電性のある釘や金属などの短路(ショート)から防ぐため、バッテリーをみだりに容器または引き出しの中に入れない。
- バッテリーを分解したり、開けたりしない。
- バッテリーを火中に投入しない。
- バッテリーに衝撃を与えない。
- バッテリーは防水仕様(IPX7)ですが、多湿な環境での保管や、過度にぬらさないよう注意してください。

充電を正しく行う

- 長時間充電したままにしない。
- 高温環境で充電を行わない。
- 充電は風通しが良いところで行ってください。
- 雨に濡れることを防ぐため、室内でのみ充電を行ってください。



注意

本製品を正しく使用する

- 本製品に過度の衝撃を加えない。
- 40℃以上の水を供給しない。
- 本製品の噴射口を地面につけない。
- 使用中に多機能ノズルの噴射モードを切り替えない。
- 本体給水ジョイントのフィルターは定期的に洗浄する。
- 海水を使用しない。

洗剤の選び方と使用方法

- 酸性洗剤・アルカリ性洗剤・農薬・消毒液・溶剤を含む洗剤などは使用しない。
- 使用する洗剤の説明書の指示に従ってご使用ください。



注意

ホースの取扱い

- ホースを折って使用しない。
- ホースを無理に引っ張らない。
- ホースに深い傷や折れ曲がりなど異常がある場合は使用しない。
- ホースの給水口のフィルターは定期的に洗浄してください。
- ホースのホースジョイントと本体の給水ジョイントは確実に接続してください。
- 摩擦の強い床面や砂利・碎石を敷き詰めた場所では、ホースの取扱いに注意して傷が付かないようにしてください。
- ブロックなどの塀の角でホースに傷が付かないように取扱う。

長期の保管について

- 本体内部とホース内に残っている水を完全に排水し、室内に保管してください。

バッテリーの正しい使い方

- 充電せずに放置しない。バッテリー切れのまま長時間放置するとバッテリーの寿命が大幅に短くなる恐れがあります。使用していない間もバッテリーは少しずつ消費され、完全に放電すると致命的な損傷を与え、再充電できなくなります。
- 使用しないときはバッテリーを本体及びACアダプターに装着したまま保管しない。
- 満充電の状態でも保管してください。
- 充電ランプが緑色に点灯するまで中断せずに充電してください。
- 5℃以下もしくは40℃以上の環境で充電しない。周囲温度が低いもしくは高い場合、正常な充電ができないことがあります。運転時間が短くなったり、充電時間が長くなったりすることがあります。
- 充電完了後は、充電口カバーをしっかりと閉じてください。

セット内容及び各部の名称

● 本体

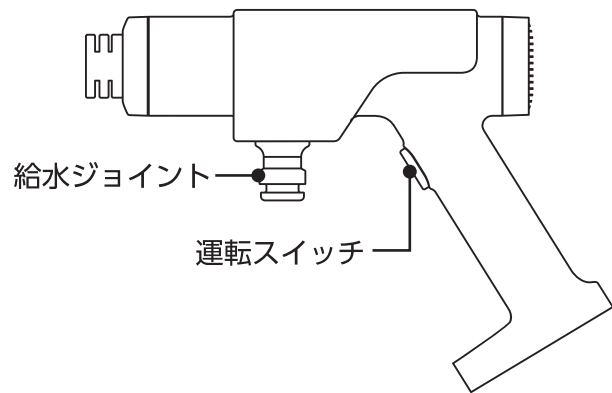

● バッテリー

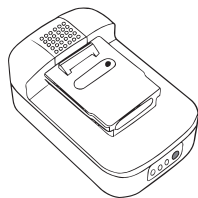

● ACアダプター

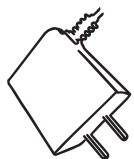

● バブル用洗剤タンク

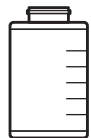

● 多機能ノズル



● ホース

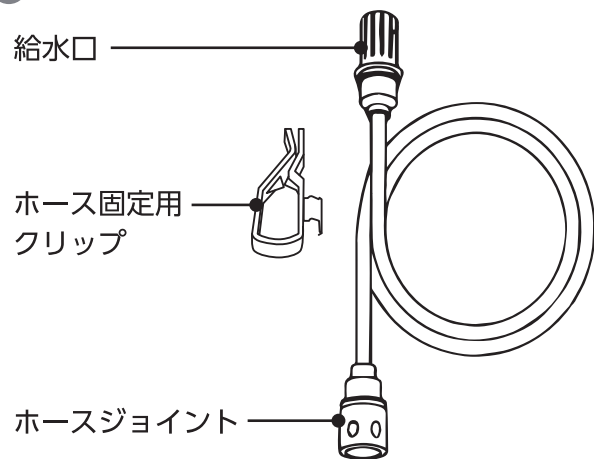

● 折畳バケツ

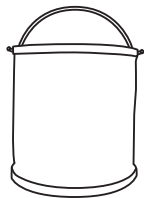

● 収納バッグ

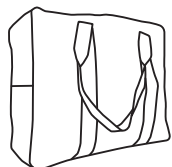

お使いになる前に

● 充電する

バッテリーは購入時点では十分に充電されていません。
使用する前に必ず充電してください。

- ① バッテリーの充電口カバーを開き、ACアダプターのプラグを奥まで確実に差し込んでください。
- ② ACアダプターの電源プラグを家庭用コンセントに差し込んでください。充電が開始され、充電ランプが点灯します。
- ③ 充電完了後は、ACアダプターを取り外し、充電口カバーを閉じてください。

※ 充電口に汚れや異物がないか確認してから充電を行ってください。
※ 約10秒経過しても充電が開始されない場合は、差し込みのゆるみがないか確認してください。
※ 長時間使用しなかった場合は、充電に時間を要する場合があります。

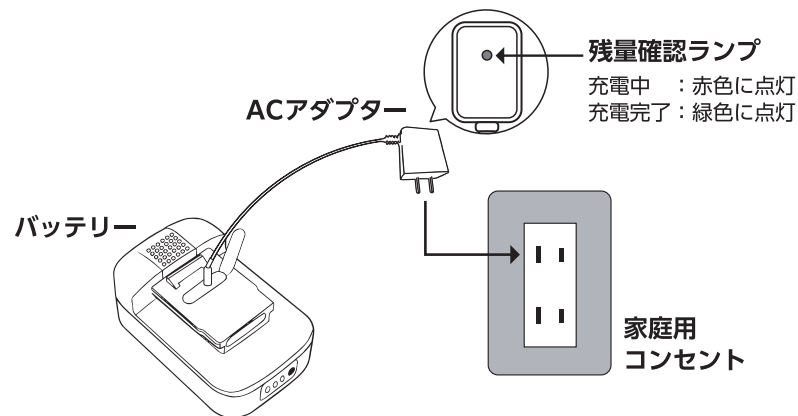

● 充電残量の確認

バッテリーの残量確認ボタンを押すと、ランプが点灯して残量の目安を表示します。

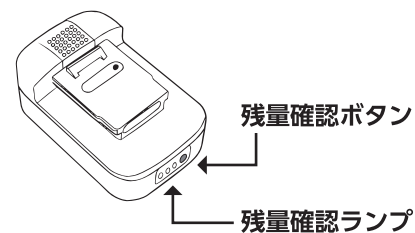

残量確認ランプ ●点灯 ○消灯	充電電池残量
● ● ●	60~100%
○ ● ●	25~60%
○ ○ ●	25%未満 ※充電してください。

使い方

① バッテリーを本体に取り付ける

差し込み口にバッテリーを差し込み、「カチッ」と音がするまで押し込んでください。

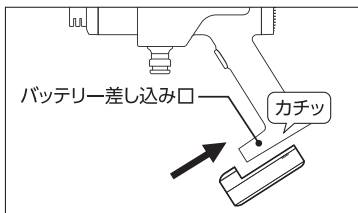

取り外す時は

バッテリーの取り外しレバーを押しながら、バッテリーを本体から引いて外します。

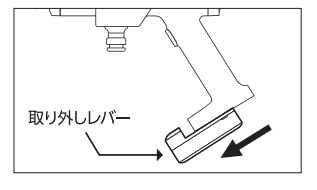

② ホースを取り付ける

ホースのホースジョイントを本体の給水ジョイントに差し込んでください。「カチッ」と音がするまで差し込みます。

ホースの給水口を、水の入ったバケツに入れてください。
ホースの給水口が水中に入っていることを確認してください。
ホース固定用クリップでホースをバケツに固定することができます。



- ※本製品は、自吸式となっておりますので、水道蛇口が無くてもお使いいただけます。
- ※水道蛇口からの給水には、市販の蛇口コネクターをお求めください。
- ※水道蛇口からの給水時は、運転スイッチを押さなくても、蛇口を開くと噴射口から水が出ます。
- ※長時間バケツに水を入れたままにすると、水が染み出てきます。使用しないときはバケツを空にしてください。

③ 多機能ノズルを取り付ける

多機能ノズルを本体に差し込み、本体側へ押し込みながら矢印方向いっぱい止まるまで回して固定してください。

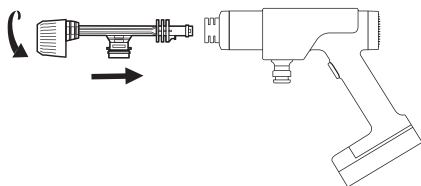

取り外す時は

多機能ノズルを本体側へ押し込みながら、回して外してください。

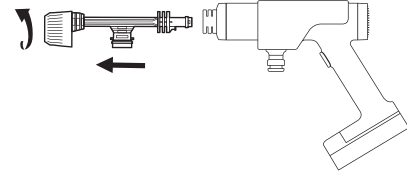

④ 噴射モードを切り替える

多機能ノズルは6種類の噴射モードを選べます。お好みの噴射モードに合わせて、洗浄してください。

※噴射中に多機能ノズルの噴射モードを切り替えしないでください。必ず使用を停止してから噴射モードを切り替えてください。

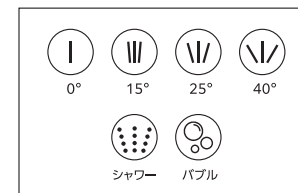

⑤ 洗浄する

噴射口を洗浄したいものへ向け、運転スイッチを押してください。運転スイッチを押している間、水が噴射されます。運転スイッチを離すと、水が止まります。

- ※噴射口をのぞきこんだり、手や足をかざしたりしないでください。
- ※噴射する方向に人、動物、壊れやすいもの、不安定なもの、通電している電気設備・機械本体がないか、必ず確認してください。
- ※傷つきやすい面(光沢面など)は、目立たない箇所で試していただき、問題がないことを確認してから使用してください。

バブルモードを使用する時

バブル用洗剤タンクを取り付ける

頑固な汚れを洗い流す場合は、バブルモードが便利です。

多機能ノズルのタンク取付口にバブル用洗剤タンクを回して取り付けてください。

多機能ノズルの噴射モードをバブル(🌀)にセットしてから、運転スイッチを押してください。

タンク内の洗剤が泡になって噴射されます。

- ※バブル用洗剤タンク取付時は必ずバブルモードで使用してください。その他のモードでは使用しない。
- ※タンク内の洗剤が少ないと泡が十分に生まれません。タンクの一番下の目盛り(25ml)より多く洗剤を入れるようにしてください。

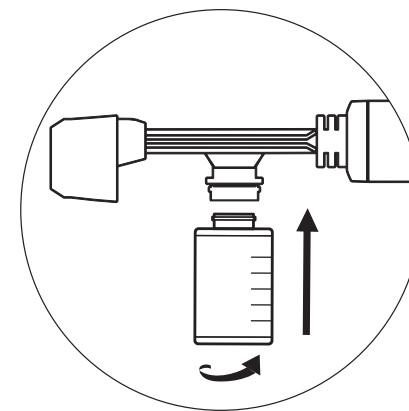

お手入れ方法

使用後は次の手順でお手入れをしてください。

- ①ホースを水の入ったバケツから取り出す。
- ②運転スイッチを押し、水を抜く。
- ③本体からホース、多機能ノズルを取り外す。
- ④本体からバッテリーを取り外す。
- ⑤本体が汚れている場合は、ぬれた布をよく絞ってから汚れを拭き取る。
※アルカリ洗剤やアルコール、シンナー、ベンジン、除光液などは使用しないでください。
- ⑥直射日光を避け、風通しの良い場所で乾燥させる。

フィルターのお手入れ

フィルターが詰まって、噴射しない、噴射量が低下することを防ぐため、定期的にフィルターを掃除してください。

● 本体給水ジョイント

図のように、フィルターを引き出して掃除してください。

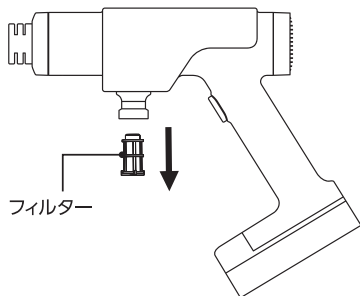

● ホース給水口

図のように、フィルターカバーを外し、フィルターを取り外して掃除してください。

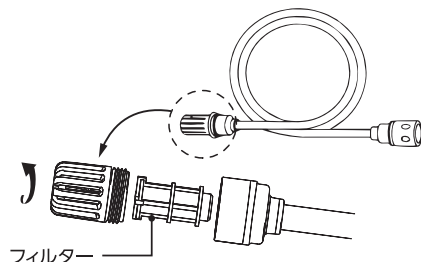

保管及び廃棄

- 汚れやホコリを取ったあと、よく乾燥させてから収納バッグに収納し、風通しの良い場所で保管してください。
- 子供やペットが触れない場所に保管してください。
- バッテリーはリチウムイオン電池を使用しています。一般ごみ(不燃ごみ)と一緒に廃棄せず、お住まいの市区町村の条例に従ってください。

故障かなと思ったら

動かない	バッテリーが正しく取り付けられていない。	バッテリーを正しく取り付けてください。(P8参照)
	バッテリーの電池容量が不足している。	バッテリーを充電してください。(P7参照)
	充電電を繰り返し、バッテリーが劣化した。(バッテリーの寿命)	新しいバッテリーに交換してください。
急に止まった	高温環境下での使用で、モーターやバッテリーが高温になり、保護回路が動作した。	風通しの良い場所で温度が下がるのを待ってから、使用してください。
バッテリーが充電できない	バッテリー、ACアダプターがコンセントに正しく接続されていない。他製品のACアダプターを使用している。	正しい手順でバッテリーを充電してください。(P7参照)
水が出ない / 水圧が弱い	ホースや多機能ノズルが正しく取り付けられていない。	ホースや多機能ノズルを正しく取り付けてください。(P8参照)
	ホースの給水口が完全に水中に入っていない。または、フィルターが詰まっている。	給水口を完全に水中に入れてください。(P8参照) フィルターを掃除してください。(P10参照)
	運転スイッチを押したばかりでホースの中に大量の空気が残っている。	しばらく運転スイッチを押し続け、ホースの空気を抜いて水を吸い上げてください。

仕様

品名	ワンダーショット	製品サイズ	本体のみ (約)幅22.0×奥行7.8×高さ27.1cm
品番	C-NU001WB		バッテリー・ノズル装着時 (約)幅41.5×奥行7.8×高さ39.4cm
アダプター定格	AC100V 50/60Hz DC 22V ≒ 500mA		
電力	リチウムイオンバッテリー	製品重量	本体のみ 約830g バッテリー・ノズル装着時 約1,380g
充電時間・使用時間	充電時間 約4時間	材質	本体 ABS樹脂
	使用時間 【0°モード】約19分 【15°モード】【25°モード】 【40°モード】約20～23分 【シャワー】【バブル】約40分		収納バッグ 表側ポリエステル、裏側PVC
		生産国	中国
		製造販売元	株式会社クレオテクノロジー